



ZS-9689 (Palermo) Dušas kabīnes uzstādīšanas

un lietošanas pamācība

Izmēri 900*900*2150



Cienījamie klienti un lietotāji!

Kā Jums klājas?

Pateicamies Jums, ka esat iegādājušies Vento sērijas dušas kabīni. Mūsu uzņēmuma galvenais mērķis vienmēr ir bijis nodrošināt mūsu produktu visaugstāko kvalitāti un uzticamību. Vento sērijas kabīnes ir izgatavotas atbilstīgi ISO9001-2000 standartam un tām ir CE zīme. Mūsu klienti dažādās valstīs novērtē mūsu dušas kabīņu nemainīgi augsto kvalitāti, unikālo dizainu un ilgo kalpošanas laiku.

Glabājiet šo pamācību un garantijas karti viegli pieejamā vietā. Iekārtas iegādes brīdī Jums tika izsniegta aizpildīta garantijas karte, kura jāuzrāda garantijas remonta pieteikšanas brīdī, ja iekārtai ir kādi defekti. Rūpīgi izlasiet kabīnes uzstādīšanas norādījumus, jo ražotājs neuzņemsies atbildību par bojājumiem, kas dušas kabīnei būs radušies tās nepareizas montāžas dēļ. Ja Jums rodas kādas problēmas ar šo dušas kabīni, sazinieties ar vietēji izplatītāju. Mēs centīsimies maksimāli ātri palīdzēt un novērst visus ražošanas defektus.

Piebilde. Pirms dušas kabīnes montāžas uzsākšanas pārlicinieties, ka ir piegādāti visi tās komponenti, ka kabīnei vai komponentiem nav nekādu bojājumu, kas ir radīti transportēšanas laikā. Ja konstatējat kādus bojājumus vai neatbilstības, nekavējoties par to paziņojiet piegādātājam, lai tas maksimāli ātri novērstu visas neatbilstības.

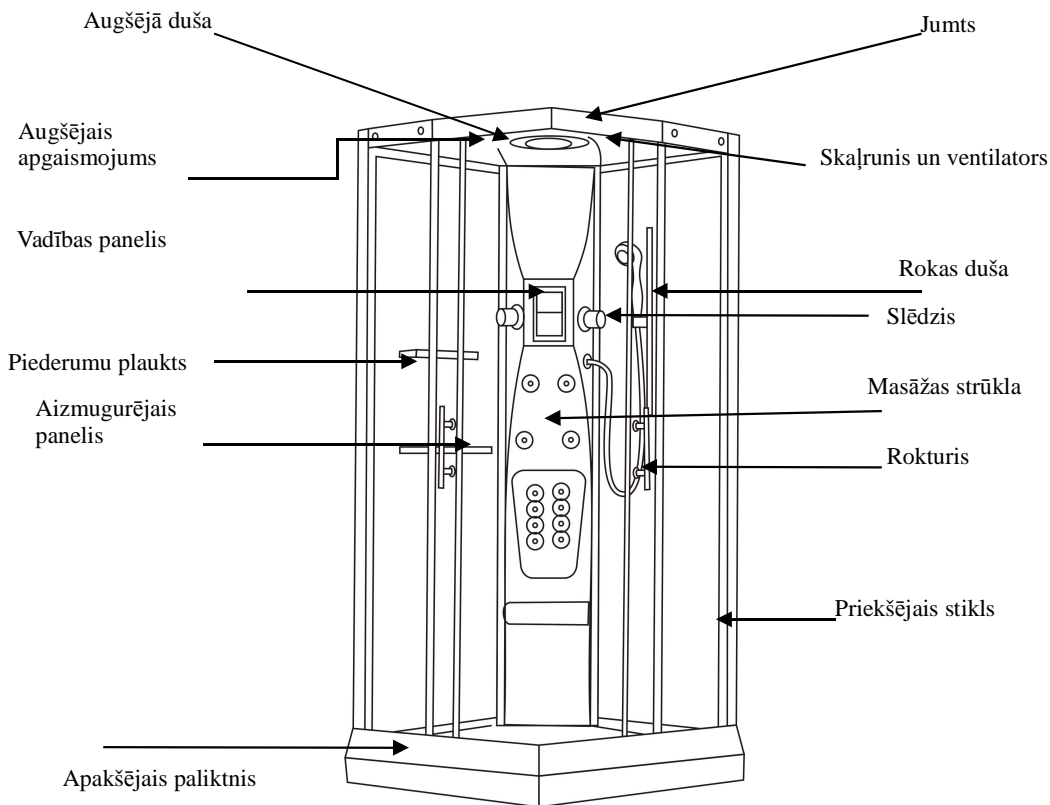

Dušas kabīnes pilna montāža

I. Uzstādīšanai nepieciešamie instrumenti.



II. Apakšējā paliktņa nolīmeņošana. Vispirms uzstādiēt ūdens drenāžas kanālu un pēc tam nolīmeņojiet paliktņa plakni, izmantojot līmeņrādi. Novietojiet līmeņrādi uz apakšējā paliktņa (sk. A attēlu) un novērojiet, vai līmeņrāža burbulītis atrodas tā centrā, vai arī nē (sk. B attēlu). Ja paliktņa virsma nav pilnībā paralēla pret plakni, izmantojiet regulēšanas skrūvi, kas atrodas paliktņa apakšpusē (sk. C attēlu).

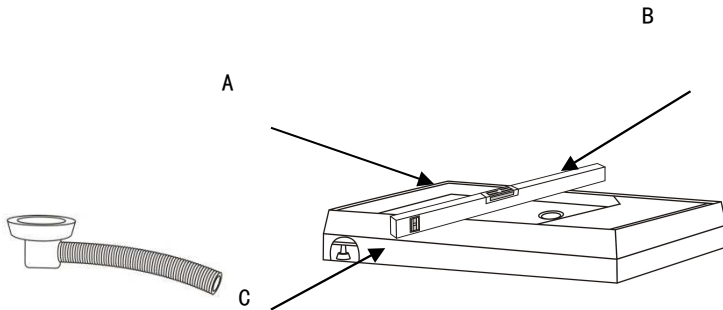

Drenāžas kanāls

III. Aizmugurējā paneļa uzstādīšana un pieskrūvēšana. Ir ieteicams uzstādīt visus piederumus pirms paneļa montāžas. Pēc tam novietojiet aizmugurējo paneli uz pamatnes un salāgojiet to ar sānu stikla rāmi, un cieši pieskrūvējiet to pie pamatnes. Nodrošiniet, lai skrūves atbilstu visiem caurumiem un pieskrūvējiet to ar M4 skrūvi.

Aizmugurējais panelis

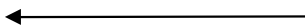

Paliktis
aliktis

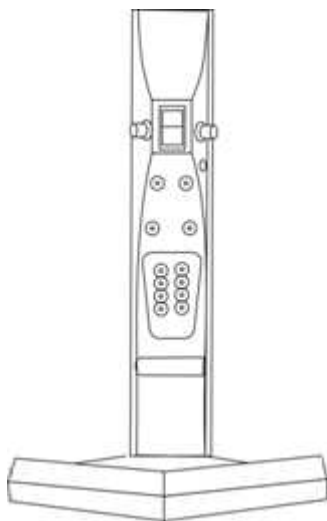

IV. Sānu stiklu uzstādīšana. Uzmanīgi novietojiet sānu stiklus uz pamatnes, un salāgojiet to ar aizmugurējo paneli un pieskrūvējiet ar M4 skrūvi, un pēc tam ar M4 skrūvi pieskrūvējiet to pie pamatnes paredzētajā stiprināšanas caurumā.

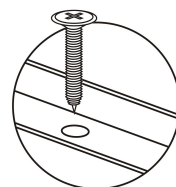
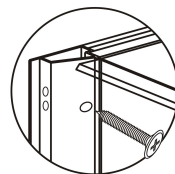

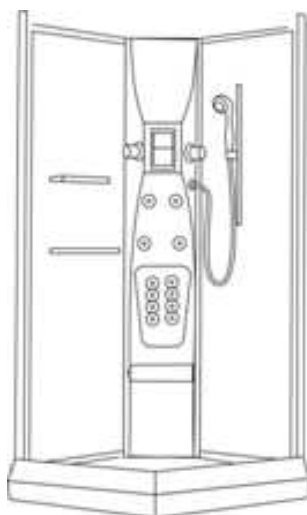
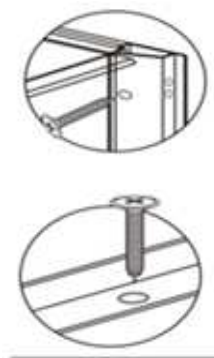

- V. Uzstādiet priekšējos stiklus. Uzstādiet priekšējos stiklus uz apakšējā paliktņa, un salāgojiet to ar sānu stikliem un pieskrūvējiet ar M4 skrūvi, un pēc tam ar M4 skrūvi pieskrūvējiet to pie pamatnes paredzētajā stiprināšanas caurumā.

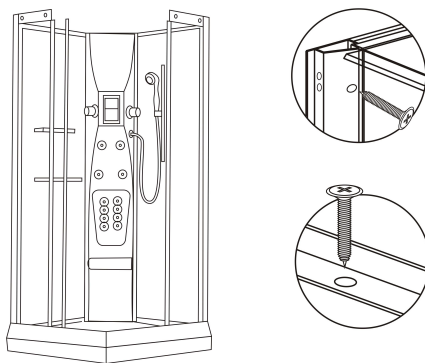

VI. Lai uzstādītu un pieskrūvētu jumtu, uzstādiet jumtu virs priekšējā stikla, sānu stikla rāmja un aizmugurējā paneļa. Piebilde. Jumts ir jānovieto uz priekšējā stikla iekšējās izvirzījuma malas. Alumīnija arkai un jumta arkai ir jābūt salāgotām, un savienotām ar M4 skrūvi attiecīgajā savienojuma atverē.

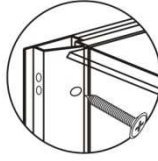

Savienošanas princips

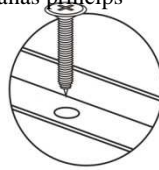

Savienošanas princips

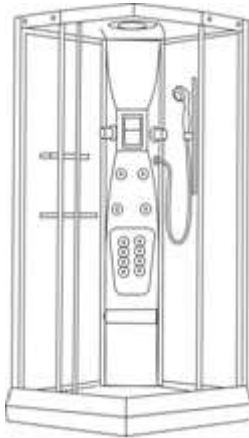

VII. Uztādiet bidamās durvis: vispirms uzstādi rokturi un trīsi uz stikla durvīm, un pēc tam ievietoji trīsi orbītā.

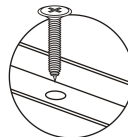
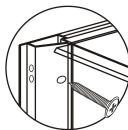
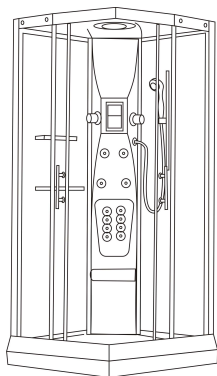

VIII. Pārbaudiet samontētās daļas, proti, vai savienojums ir stingrs, un vai ir pievienoti visi nepieciešamie komponenti. Tāpat pārbaudiet, vai stikls ir pareizi ievietots, vai starp durvju blīvējumu nepaliek sprauga, kā arī to, vai durvju riteņi darbojas kā nākas un neveidojas nekādas utt. (sk. A un B attēlu).

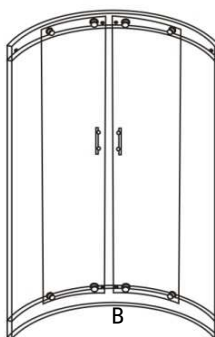
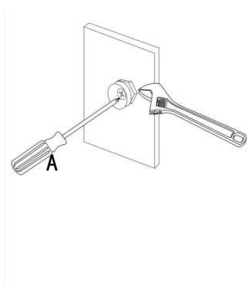

Izmantojot krustiņskrūvgriezni, ieskrūvējiet skrūvi un pēc tam pagrieziet ritenīti ar uzgriežņatslēgu.

Ūdens šļūtenes pievienošana

Ūdens šļūtenei ir jābūt kārtīgi un stingri pievienotai, no tās nedrīkst notikt ūdens noplūde.

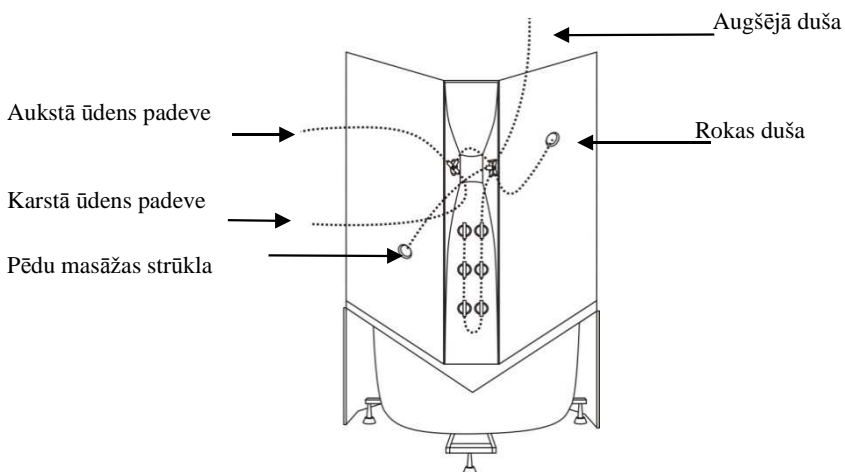

Elektrības līnijas

Uz centrālā paneļa un jumta ir attiecīgi marķējumi, kuri norāda savienjošo līniju atrašanās vietas. Sk. piezīmes par pareizu līniju savienošanu.



Elektroniskā vadības paneļa lietošana

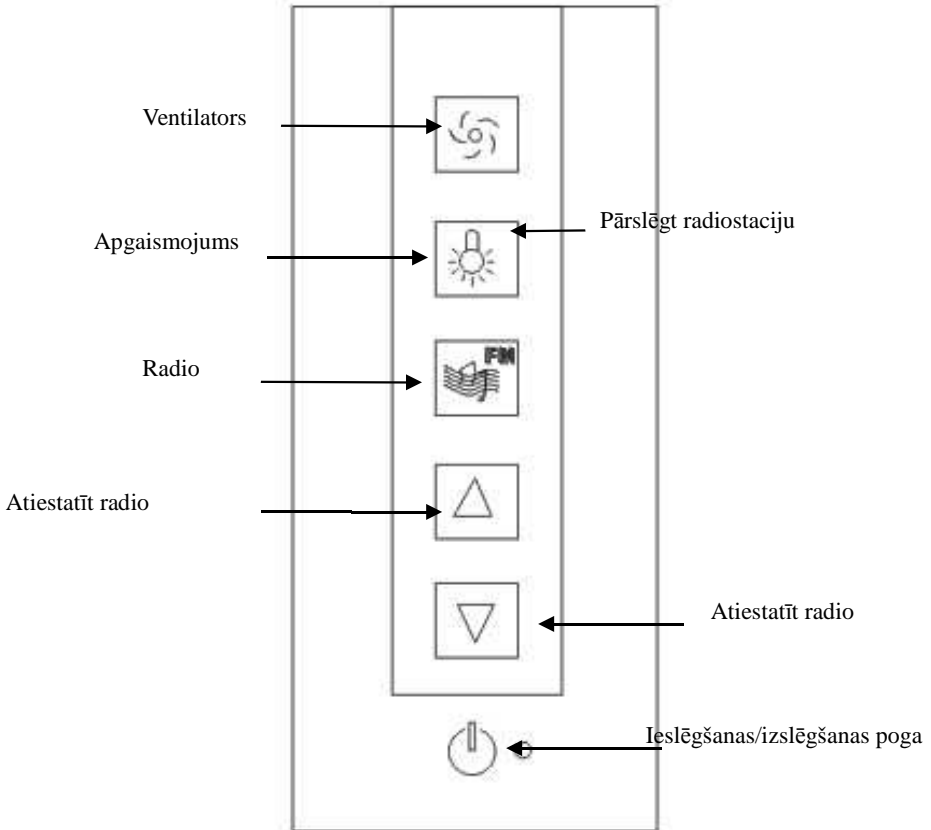



Norādījumi par elektroniskā vadības paneļa lietošanu



Lietošanas pamācība:

Uzmanību! Pirms ierīces pieslēgšanas strāvas avotam pārbaudiet, vai ir pienācīgi izveidots savienojums. Ir aizliegts pievienot vai atvienot strāvas vadus, ja iekārta pirms tam nav atvienota no strāvas padeves. Vispirms ievietojiet jaudas BNC kabeli, lai nodrošinātu visu sistēmu ar elektroenerģiju, un pēc tam varat veikt funkcionālos uzstādījumus.

- I. Lai ieslēgtu elektronisko vadības paneli, nospiediet ieslēgšanas/izslēgšanas pogu .
- II. Lai ieslēgtu/izslēgtu apgaismojumu, nospiediet pogu .

- III. Lai ieslēgtu vai izslēgtu ventilatoru, nospiediet pogu .
- IV. Radio lietošana:
- i. Vispirms izvelciet radio antenu visā tās garumā, pēc tam nospiediet pogu , līdz iedegas signāllampīņa.
 - ii. Lai izvēlētos apraides staciju, nospiediet pogu . Divu sekunžu laikā tiks sākta kanāla meklēšana, un tā tiks turpināta, līdz netiks atrasts kanāls. Vēlreiz nospiediet automātiskās meklēšanas pogu, lai turpinātu nākamā kanāla meklēšanu, līdz ir sasniegta visaugstākā frekvence. Ja sistēma neatrod nevienu raidstaciju, nospiežot pogu  sāciet meklēšanu no vismazākās frekvences uz lielāku.
 - iii. Ja attiecīgajā radiofrekvencē ir traucējumi, mainiet antenas vērsumu.

Tehniskie parametri

Izmēri un funkcionālā shēma (funkcija, pie kuras ir atzīme ●, var brīvi izvēlēties)

Modelis	Izmērs	Rokas duša	Pēdu masāžas strūklka	Vadības panelis	Ventilators	Augšējā duša	Augšējā lampa	Radio
ZS-9689	900*900*2150	●		●	●	●	●	●

Elektriskie parametri

Barošanas avota spriegums	Frekvence	Apgaismojums	Sprieguma regulēšanas iespēja	Ventilators	Skalrunis	Radio	Troksnis	Zemējuma pretestība
220–240 V maiņstrāva	50 Hz	12 V, 20 W maiņstrāva	12 V	12 V, 5 W līdzstrāva	15 W	FM 88–108 Mhz	1p × 4	≤ 0,1 ω

Ūdens plūsmas parametri

Hidrauliskais spiediens	Plūsmas mērvienība	Ūdens padeves un izvades līnijas skrūvsavienojuma veids
-------------------------	--------------------	---

Mpa	L/min.	Karstā/aukstā ūdens padeve	Drenāžas atvere
0,2–0,3	8-12	G1/2	G11/2

Drošības instrukcijas

- i. Pēc dušas kabīnes iepakojuma atvēršanas pārbaudiet, vai tajā ir visi piederumi, un vai transportēšanas laikā tās komponentiem nav radušies nekādi bojājumi.
- ii. Dušas kabīnes elektroinstalāciju drīkst veikt tikai kvalificēts elektriķis vai uzņēmuma norīkots speciālists.
- iii. Strāvas avotam ir jābūt ar pastāvīgu zemējuma savienojumu un jābūt uzstādītam dubultās atvienošanas jaudas slēdži (tas nozīmē attiecīgi pievienotu nullvadu un spriegumam pieslēgtas līnijas ieslēgšanu un atslēgšanu). Nepievienojiet vienai un tai pašai kontaktligzdai vairākas māsjaimecības ierīces. Ir ieteicams, lai kontaktligzda atrastos 1,2 m augstumā no grīdas līmeņa. Ja strāvas vads ir jāizvada caur sienu, izmantojiet caurvadizolatorus.
- iv. Strāvas padevei ir jāatbilst elektroiekārtas tehniskajiem parametriem, un tajā ir jābūt uzstādītam noplūdes strāvas slēdzim, pārstrāvas novēršanas ierīcei un pārslodzes drošinātājam. Nodrošiniet, lai tīkla, kuram uzstādītas aizsardzības ierīces, nominālais spriegums būtu diapazonā 220–240 V, 50 HZ.
- v. Nepārsniedziet elektriskās ķēdes parametrus un nemainiet vada garumu, nogriežot kādu tā daļu. Neatvienojiet elektronisko vadības paneli vai vadības pultis! Ņemiet vērā, ka nepareizi pieslēgta elektroierīce rada sistēmas atteices vai elektriskās strāvas trieciena risku!
- vi. Iekārtas tīrīšanai neizmantojiet ožamo spirtu vai līdzīgus organiskos

šķīdinātājus. Tāpat arī nedrīkst izmantot ķīmiskās vielas ar spēcīgu skābumu, jo tās var sabojāt dušas kabīnes virsmas.

- vii. Pirms ekspluatācijas uzsākšanas pārbaudiet, vai jaudas slēdzis ir darba kārtībā, kā arī pārbaudiet karstā un aukstā ūdens jaucejkrānu, vai tas ir atvērts, vai nē.
- viii. Mēs iesakām veikt dušas kabīnes elektroierīču drošības pārbaudi. Nodrošiniet elektriskās noplūdes mērīšanas ierīces, lai nepieļautu strāvas noplūdi un no tā izrietošās bīstamības.
- ix. Tvaika radīšanai dušas kabīnē nedrīkst uzstādīt nekādas papildu ierīces, kas rada tvaiku vai citu mitru gāzi.
- x. Kabīnei ir jāuzstāda zemējums, kas savieno ierīču sazēmētās virsmas ar atsevišķu elastīgu kabeli. Elektriskā vada raksturlielumiem ir jāatbilst vietējo normatīvo aktu prasībām. Pārbaudiet, vai vads ir savā vietā un pievienots pareizi.
- xi. Ja vads ir bojāts, tā nomaiņu uzticiet ražotāja pārstāvim vai sertificētam elektriķim.

Ieteikumi

- i. Pievērsiet uzmanību tam, lai būtu iestatīta pareiza tvaika temperatūra, pretējā gadījumā pastāv risks gūt applaucējumus, kad tiks pieņemta tvaika vanna.
- ii. Neejiet tvaika vannā, ja esat lietojuši alkoholiskos dzērienus. Tāpat arī tā nav ieteicama cilvēkiem ar aukstu asinsspiedienu, astmu un sirdsslimībām.
- iii. Bērniem atļauts iet tvaika vannā tikai pieaugušo uzraudzībā.
- iv. Aizveriet bīdāmās durvis un neizmantojiet dušas telpu, līdz nav nostrādājusi automātiskā dezinfekcijas sistēma.
- v. Pēc dušas kabīnes izmantošanas atvienojiet to un ūdens sildītāju no strāvas padeves.
- vi. Lai nodrošinātu elektroenerģijas sistēmas drošumu, ir jābūt pienācīgi

uzstādītiem zemējuma savienojumiem.

- vii. Zibeņošanas laikā atvienojiet dušas kabīni no elektroenerģijas avota un neizmantojiet dušas telpu, lai pasargātu sevi no potenciālām traumām un iekārtu bojājumiem.
- viii. Šī iekārta ir paredzēta izmantošanai tikai telpās.

Uzmanību!

Izmantojot šo iekārtu, tas ir jādara precīzi saskaņā ar ražotāja norādījumiem. Ražotājs neuzņemsies atbildību par zaudējumiem vai par nelaimes gadījumiem, kuri izriet no nepareizi veiktas savienošanas vai nepareizas lietošanas dēļ.

Svarīga piebilde!

Šajā pamācībā sniegtajai informācijai ir tikai informatīva nozīme. Ražotājs patur tiesības to mainīt, kā arī mainīt iekārtas parametrus, modeļa informāciju un vadojumshēmu. Sazinieties ar vietējo izplatītāju, lai saņemtu visjaunāko pamācības versiju.

Problēmu novēršana

Problēma	Cēlonis	Risinājums
Nav strāvas padeves, nostrādājis drošinātājs.	Nav pienācīgi izveidots savienojums ar elektrotīklu.	Pārbaudiet savienojumu ar elektrotīklu.
	Tvaika iekārtas iekšpusē iekļuvis ūdens.	Atvienojiet iekārtu no elektrības un ļaujiet ūdenim izžūt.
	Strāvas noplūde no elektroenerģijas avota.	Izmēriet elektroenerģijas avotu un zemējuma vadus
Nenotiek tvaika padeve.	Bojāts tvaika iekārtas sildītājs.	Pārbaudiet sildītāju un vajadzības gadījumā nomainiet
	No tvaika iekārtas nav ūdens padeves.	Pārbaudiet ūdens ieplūdes vārstu un aukstā ūdens vārstu.

Problēma	Cēlonis	Risinājums
	Bojāts ūdens līmeņa detektors.	Pārbaudiet padeves ķēdi un vajadzības gadījumā šo detektoru nomainiet.
	Bojāts siltumapgādes aizsargslēdzis vai temperatūras detektors.	Pārbaudiet to un vajadzības gadījumā nomainiet.
	Atvienotas siltumaizsardzības līnijas.	Atvienojiet elektrības līnijas un pievienojiet tās atkārtoti vai vajadzības gadījumā nomainiet.
	Iestatītā temperatūra ir zemāka par iekštelpu temperatūru.	Iestatiet pareizu temperatūru.
	Pagājis iestatītais laiks.	Veiciet laika iestatīšanu.
	Atvienoti devēji.	Pārbaudiet devēju savienojumu.
	Bojāts ūdens elektromagnētiskais vārsts.	Veiciet kontrolmērījumu un, ja bojājums apstiprinās, to nomainiet.
	No elektroniskā vadības paneļa netiek nodrošināta strāvas padeve.	Nomainiet elektronisko vadības paneli.
Tvaika vannas izmantošanas laikā notikusi strāvas noplūde.	Mitrums ietekmējis strāvas noplūdes slēdža darbību.	Ļaujiet tam nožūt.
No tvaika ierīces nāk dūmi.	Bojāts ūdens elektromagnētiskais vārsts.	Pārbaudiet to un vajadzības gadījumā nomainiet.
	Nosprostota tvaika ierīces pārplūdes caurule.	Iztīriet atveri un atkārtoti pievienojiet pārplūdes cauruli.
	Bojāts ūdens līmeņa detektors.	Pārbaudiet to un vajadzības gadījumā nomainiet.
Nedeg lampiņa vai nav fona apgaismojuma.	Atvienojies savienotājs.	Izvelciet savienotāju un kārtīgi pievienojiet to atpakaļ.
	Izdegusi lampiņa.	Nomainiet lampiņu.

Problēma	Cēlonis	Risinājums
	Izdegusi elektriskās kārbas drošības caurulīte.	Nomainiet drošības caurulīti.
Nedarbojas ventilators.	Atvienojies savienotājs.	Izvelciet savienotāju un kārtīgi pievienojiet to atpakaļ.
	Bojāts ventilators.	Nomainiet ventilatoru.
No skaļruņa neatskan skaņa.	Pārāk zems skaņas skaļuma iestatījums vadības panelī.	Palieliniet skaļumu.
	Skaļrunis nav pienācīgi pievienots.	Atvienojiet to un pievienojiet atkārtoti, vai vajadzības gadījumā nomainiet.
	Bojāta vadības pults.	Nomainiet vadības pulti.
	No skaņas bloka nav skaņas signāla.	Pārbaudiet skaņas frekvences savienojumu.
Radiosignāls ir pārāk vājš.	Atvienojusies antena vai arī tās vērsuma virziens nav labs.	Atvienojiet antenu, pievienojiet to atpakaļ un vajadzības gadījumā mainiet tās vērsumu.
	Nav pienācīgi noregulēta raidīšanas frekvence.	Veiciet radiostaciju meklēšanu.
	Konkrētajā atrašanās vietā signāls nav pietiekami spēcīgs.	Pamainiet antenas novietojumu vai vērsumu.
Nestrādā tāl vadības pults.	Tālvadības pults nav pavērsta pret uztveršanas punktu.	Pavērsiet tālvadības pulti pret uztveršanas punktu.
	Izlādējusies vai bojāta tālvadības pults baterija.	Nomainiet tālvadības pults bateriju.
No augšējās dušas netek ūdens, vai arī hidrauliskais spiediens ir pārāk	Hidrauliskais spiediens ir abnormāls.	Pārbaudiet ūdens padeves spiedienu.
	Aizvērts vai aizsērējis vārsts.	Atveriet vārstu vai to iztīriet.
	Saplīsusi vai aizsērējusi ūdens padeves caurule.	Pārbaudiet un iztīriet cauruli, vai vajadzības gadījumā to nomainiet.

Problēma	Cēlonis	Risinājums
zems.	Aizsērējis karstā un aukstā ūdens padeves vārsts.	Atbrīvojiet vārstu no aizsērējuma.